

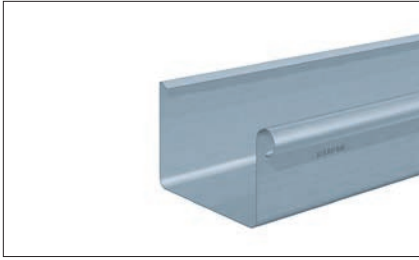

FIRKANT TAKRENNESYSTEM

Takrenner, nedløpsrør og tilbehør

**Firkantrenne**

Standard 3 meter,
Dim. 200, 250, 333, 400, 500

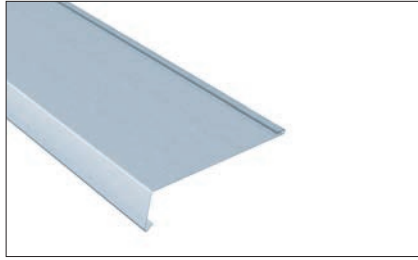
**Takfotbeslag**

Produseres av blikkenslager

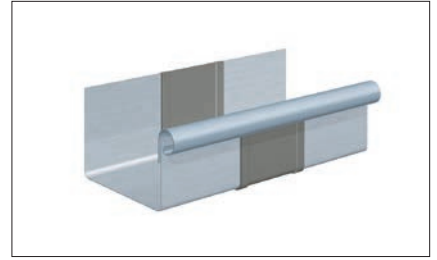
**Ekspansjonsstykke**

Kort, firkantet med løs vulst,
Dim. 200, 250, 333, 400, 500

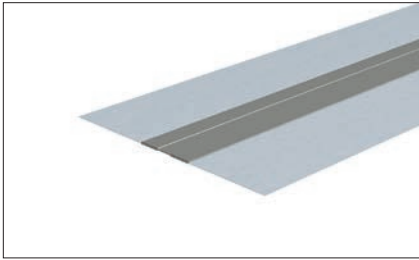
**Ekspansjonsbånd**

Lengder: 3000 og 6000 mm

**Endeløkk**

Firkantet, høyre og venstre,
Dim. 200, 250, 333, 400

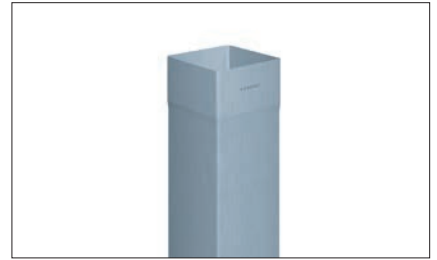
**Firkantet nedløpsrør**

Lengde: 2 meter,
Dim. 60, 80, 100, 120

**Rundt nedløpsrør**

Lengde: 3 meter,
Dim. 76, 80, 100 mm

**Kum**

Firkant renne til rundt nedløp
Dim. 200/60, 250/76, 250/80,
333/100, 400/120

**Firkant rennestuss**

Dim. 50, 60, 76, 87, 100, 120, 150

**Grenrør 60° og passkonus**

Dim. 76/76, 80/80, 100/100

**Innvendig hjørne**

Firkant 90° i et stykke
Dim. 200, 250, 333, 400

**Utvendig hjørne**

Firkant 90° i et stykke
Dim. 200, 250, 333, 400

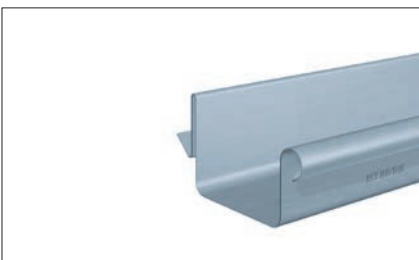
**Balkongrenne**

Kun til bruk med renneskinne,
Dim. 200, lengde 3000 mm

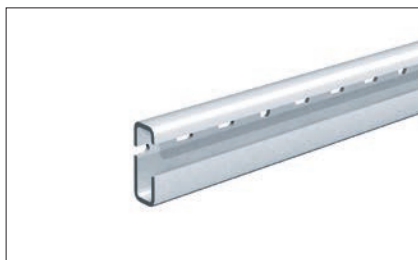
**Skinne til balkongrenne**

Lengde 3000 mm

**Bend**

Høyfrekvenssveiset
40°, 60°, 72°, 85°

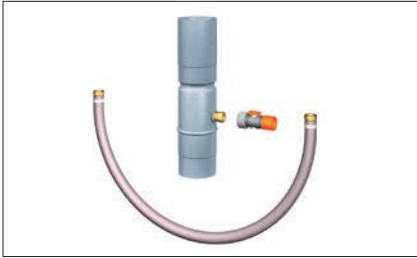

Regnvannsamler
m/Gardena-stikk og tilslutningslange
(1 m), Dim. 76, 80 og 100 mm



Fellbart utkast
med sil
Dim. 76, 80 og 100 mm



Brønnutkast
Dim. 76/116, 80/116, 100/116



Nedløpsklammer
Dim. 80, 100, 120



Rennekrok
Dim. 333, 400



Kvalitetsmerket innenfor takrennesystem

Med mer enn 500 produkter innen vårt takrennesystem, har RHEINZINK et nesten 100 % komplett system. Takrennesystemet leveres i tre utførelser: RHEINZINK-prePATINA bright rolled, prePATINA blue-grey og prePATINA graphite-grey. Uansett hvilken variant du velger, er alle deler produsert i samme høye kvalitet. Den naturlige patineringsprosessen garanterer at våre produkter lever opp til deres forventninger i årtier uten vedlikehold.

RHEINZINK – Takrennesystem (NS EN 612) produseres i titansink (NS EN 988) og som kvalitetskontrolleres via de strenge Quality Zinc kriteriene. Våre produkter er alle miljøvennlige, og kan resirkuleres opp til 100 %. De har vært igjennom en omfattende vurdering av hele livssyklusen fra utvinning av råstoff via produksjonen til utnyttelse og resirkulering, og blitt godkjent som et miljøvennlig byggemateriale iht. ISO 14025, type III.



Kvalitetstempel

Sier du ja til RHEINZINK, sier du også ja til kvalitet. Alle produktene forsynes med en varig preging som din sikkerhet for at du får et originalt RHEINZINK produkt.

Lang levetid

For å bekrefte materialets lange levetid og som supplement til de lovpålagte bransjebestemte garantikrav, har RHEINZINK en materialgaranti på 30 år. Garantien omfatter alle materiale- eller overflatefeil som kan føres tilbake til RHEINZINK.

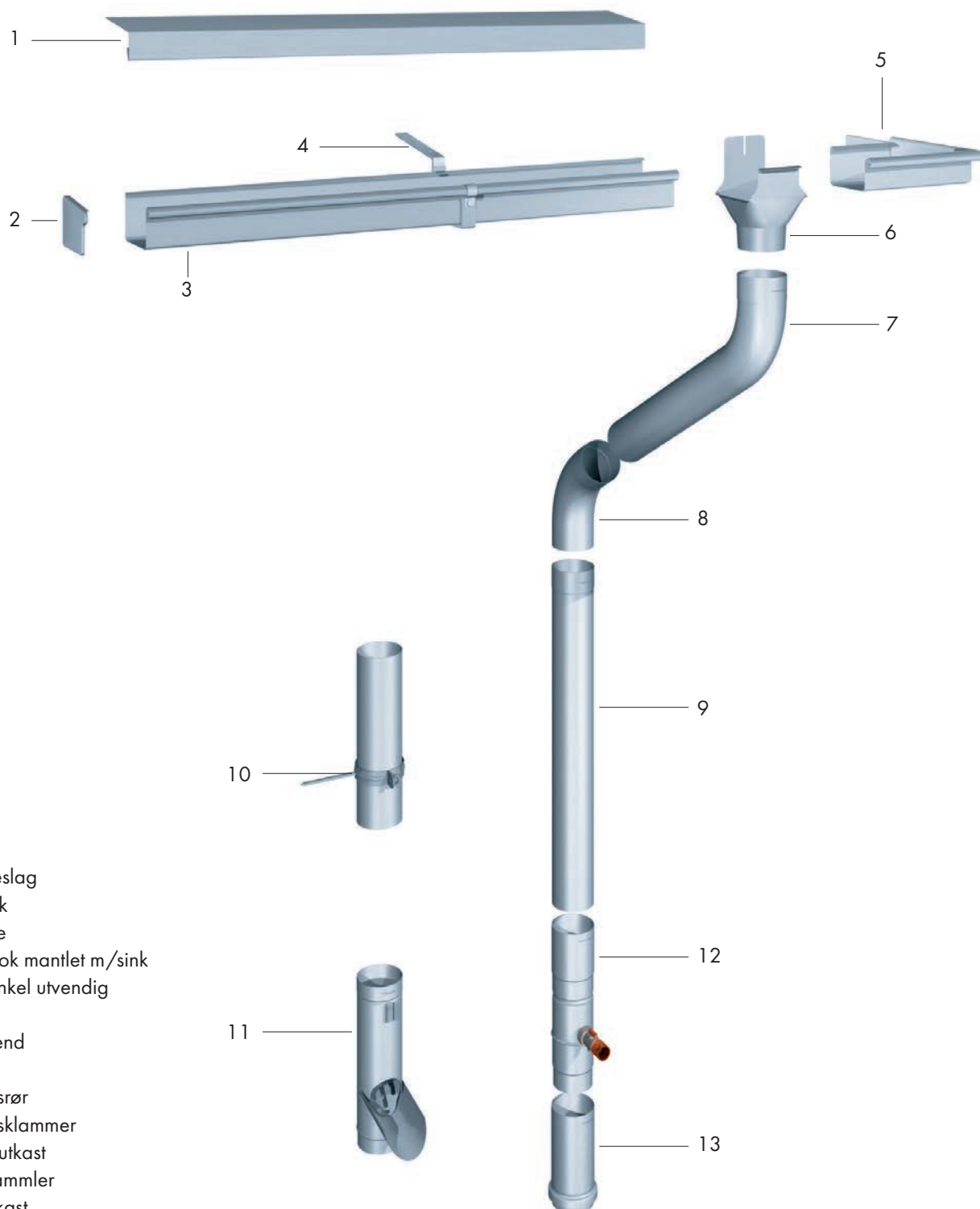

Eksempel:

- 1 Takfotbeslag
- 2 Endelukk
- 3 Takrenne
- 4 Rennekrok mantlet m/sink
- 5 Rennevinkel utvendig
- 6 Kum
- 7 Langt bend
- 8 Bend
- 9 Nedløpsrør
- 10 Nedløpsklammer
- 11 Fellbart utkast
- 12 Regensamler
- 13 Brønnutkast